

DYNEX™

UPS/Battery Backup System
Onduleur avec système de batterie de sauvegarde
UPS/Sistema de respaldo por batería

DX-800U

USER GUIDE • GUIDE DE L'UTILISATEUR • GUÍA DEL USUARIO

Dynex DX-800 UPS/Battery Backup System

Introduction

The DX-800 UPS/Battery Backup System provides protection from power surges and power failure. The UPS uses an automatic voltage regulator to regulate the electricity coming into your computer to make sure that your computer receives a steady and consistent power flow. In the case of power failure, the UPS provides battery power to your computer so you can save your work and shut down your computer. The UPS includes software that will save all your open files and shut down your computer.

Contents

- Important safety instructions..... 2
- Package contents 2
- Installing your UPS 3
- Status indicators..... 3
- Troubleshooting 5
- Specifications 5
- Legal notices 5
- Français 6**
- Español 10**

Important safety instructions

Save these instructions. This manual contains important safety instructions. Read and follow all instructions carefully during installation and operation of your UPS. Read this manual thoroughly before attempting to unpack, install, or operate your UPS.

Warnings:

- This UPS is not intended for use with medical or life support equipment. Do not use in any circumstance that would affect the operation or safety of any life support equipment or with any medical applications or patient care.
- Do not use with or near aquariums. Condensation from the aquarium can cause your UPS to short out and cause a fire or electrical shock.
- To avoid electrical shock, turn off your UPS and unplug it from the AC power source before replacing the battery or installing a computer component.
- To prevent the risk of fire or electric shock, install in a temperature and humidity controlled, indoor area, free of conductive contaminants. (See Specifications for acceptable temperature and humidity range).
- To reduce the risk of electric shock, do not remove the cover except to replace the battery. No user serviceable parts inside except for the battery.
- Even if your UPS is not plugged into an electrical outlet, electrical energy may still flow through your UPS from the battery.
- Your UPS must be connected to an AC power outlet that has fuse or circuit breaker protection. Do not plug into an ungrounded outlet. If you need to de-energize your UPS, turn it off and unplug it.

Package contents

Inspect the UPS upon receipt. The box should contain the following:

- UPS
- User's manual
- PowerPanel™ Personal Edition software CD
- USB cable
- Telephone cable
- Warranty registration card
- Coaxial Cable

Identifying components

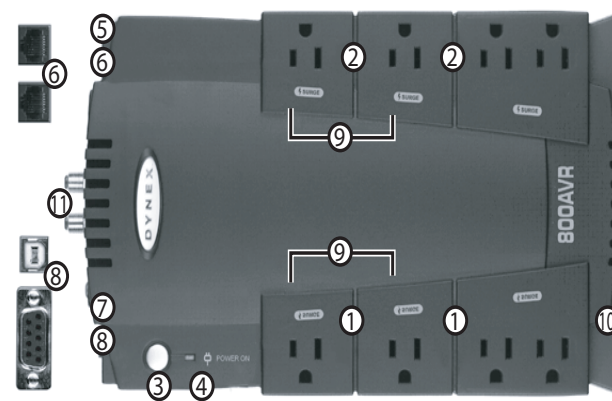

Component	Description
1 Battery-powered and surge-protected outlets	Plug devices into these outlets that need battery-backup power, for example, a computer, monitor, or external storage device. These outlets provide both surge protection and battery-backup power. If a power failure occurs, these outlets supply power to devices.
2 Surge-protected outlets	Plug devices into these outlets that do not need battery-backup power, for example, printers and speakers.
3 Power switch	Press to turn your UPS on and off.
4 Power indicator	Lights when your UPS is turned on.
5 Electrical wiring fault indicator	Lights when your UPS detects an electrical wiring problem, such as a bad ground, a missing ground, or reverse wiring. If this indicator lights, unplug your UPS and contact an electrician to repair the outlet. Caution: If a wiring problem exists, your UPS cannot provide surge protection.
6 Communication jacks	Plug your dial-up modem, fax machine, or telephone into the IN communication jack, then plug the telephone cable into the OUT communication jack and your telephone outlet.
7 Circuit breaker	Provides overload and fault protection for your UPS.
8 Serial and USB ports	Connect your computer to one of these ports to monitor the status of your UPS. You need to install the PowerPanel Personal Edition software to monitor your UPS.
9 AC adapter outlets	Plug AC adapters into these outlets.

Installing your UPS

	Component	Description
10	Vertical stand	Position this end of your UPS on the bottom so you can stand your UPS vertically.
11	COAX/Cable/DDS jacks	Plug your DSL or cable modem, CATV converter, or DSS receiver into these jacks.

Installing your UPS

You can use your UPS immediately. The first time you plug in your UPS, turn it on and leave it connected to AC power for at least 16 hours to fully charge the battery.

To install your UPS:

- Before you plug in and turn on your UPS, plug your computer, monitor, and external storage devices into the battery-powered outlets on your UPS.
Plug your other devices into the surge-protected outlets.
Caution: Do not plug a laser printer, paper shredder, copier, space heater, vacuum, or other large electrical devices into your UPS. The amount of electricity used by these types of devices could overload and possibly damage your UPS.
- If you have a network connection, plug the network cable into the IN communication jack on your UPS, then plug the telephone cable into the OUT communication jack on your UPS.

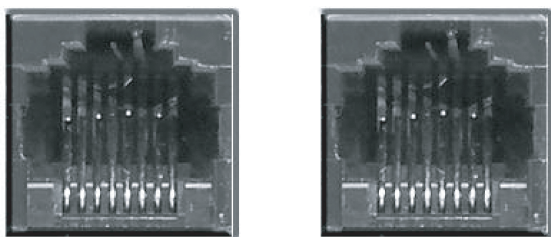

- Plug your UPS into a 2-pole, 3-wire grounded electrical outlet. Make sure that the electrical outlet is protected by a fuse or circuit breaker and that the fuse or breaker does not provide electricity to equipment with large electrical demands.
Caution: Do not plug your UPS into an extension cord, outlet strip, or surge protector.

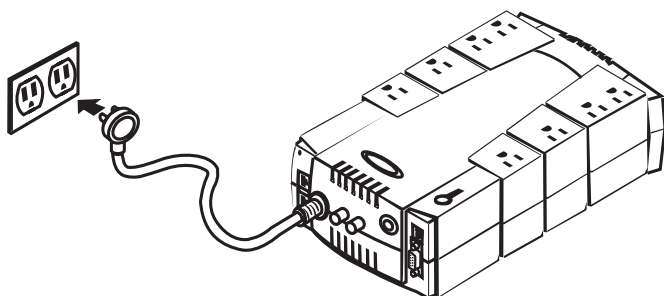

- Press the power switch on your UPS. The power indicator turns on and your UPS beeps one time.
Caution: If your UPS detects an overload, your UPS sounds an audible alarm and makes one long beep. To correct this problem, turn off your UPS, then unplug at least one piece of equipment from the battery-powered outlets. Wait 10 seconds. Make sure the circuit breaker is depressed, then turn on your UPS.
Note: To maintain optimal battery charge, leave the UPS plugged into an AC outlet at all times.
Note: To store your UPS for an extended period, cover it and store it with the battery fully charged. If you store it for an extended period of time, recharge the battery every three months to make sure that the battery retains a charge.

Mounting your UPS on a wall

To mount your UPS on a wall:

- Locate a stud on the wall you want to mount your UPS on.

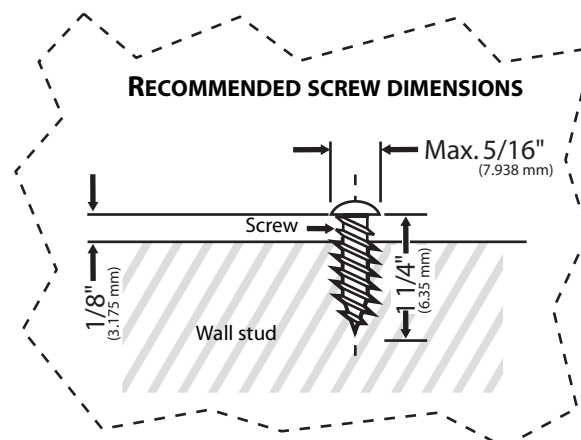

- Insert one screw into the center of the stud.
- Insert a second screw 5 5/8 inches from the first screw.
- Align the mounting holes on the back of your UPS with the screws, then slide the UPS over the screw heads.

WALL MOUNT

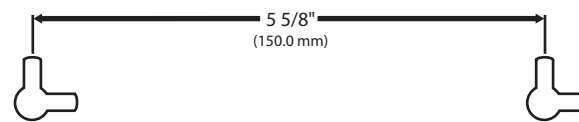

Installing PowerPanel™ Personal Edition software

Your UPS comes with PowerPanel Personal Edition software that lets you monitor your UPS from your computer.

To install the PowerPanel Personal Edition software:

- Insert the PowerPanel Personal Edition CD in your disc drive. The setup program opens automatically.
- Follow the on-screen instructions to install the software.
- See the PowerPanel Personal Edition online help for information about using the software.

Status indicators

Your UPS has two LED indicators and one audible alarm to let you know the status of your UPS.

Power On	Wiring Fault	Audible Alarm	Condition
On	Off	Off	Normal
On	On/Off	Two beeps	Power failure has occurred. Your UPS is supplying power to plugged in devices.
On	On/Off	Rapid beeps	The UPS battery charge is low. Power failure has occurred. Your UPS is supplying power to plugged in devices.

Power On	Wiring Fault	Audible Alarm	Condition
Off	Off	Long beep	System Overload—The amount of power required by plugged in devices exceeds the amount of power your UPS can supply. Turn off your UPS, unplug at least one device, wait 10 seconds, reset the circuit breaker, then turn on your UPS.
Off	On/Off	Long beep	Battery Overload—The amount of power required by devices plugged into the battery-powered outlets exceeds the amount of power the battery can supply. Turn the UPS off, unplug at least one device from battery-powered outlets, wait 10 seconds, reset the circuit breaker, then turn on your UPS.
On/Off	On	None	Electrical Wiring Fault—The AC outlet your UPS is plugged into has a wiring problem, such as a bad ground, a missing ground, or reversed wiring. Contact an electrician to repair the outlet or use a different outlet.

Replacing the battery

Warnings:

- Read and follow the Important Safety Instructions before servicing the battery. Service the battery under the supervision of personnel knowledgeable of batteries and their precautions.
- Use only the specified type of battery. See your dealer for replacement batteries.
- The battery may present a risk of electrical shock. Do not dispose of battery in a fire because it may explode. Follow all local ordinances regarding correct disposal of batteries. Almost any retailer that sells lead-acid batteries collects used batteries for recycling, as required by most state laws.
- Do not open or damage the batteries. The batteries contain electrolytes that are harmful to skin and eyes.
- A battery can present a high risk of short circuit current and electrical shock. Take the following precautions before replacing the battery:
 - Remove all watches, rings, or other metal objects.
 - Only use tools with insulated handles.
 - Do not lay tools or metal parts on top of the battery or any terminals.
 - Wear rubber gloves and boots.
 - Determine if the battery is inadvertently grounded. If grounded, remove the source of ground. Contact with a grounded battery can result in electrical shock.

To replace the battery:

- 1 Turn off and unplug all connected devices.
- 2 Turn the UPS off and unplug it from the AC power source.
- 3 Turn the UPS upside down.

4 Remove the retaining screw.

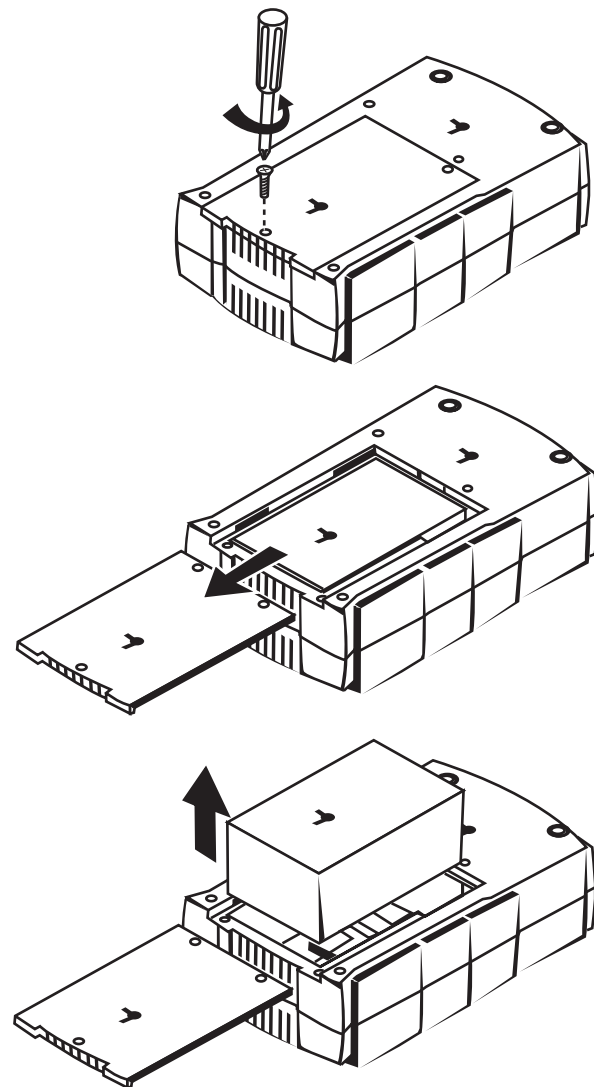

- 5 Slide the battery compartment cover completely off of your UPS.
- 6 Remove the battery from the compartment.
- 7 Disconnect the battery wires from the battery. Note which wire is connected to the positive (+) and negative (-) terminals of the battery.
- 8 Install the replacement battery by connecting the red wire and black wire to the positive (+) and negative (-) terminal of the battery.
- 9 Put the battery back into the compartment.
- 10 Slide back the battery compartment cover and tighten the retaining screw.
- 11 Recharge your UPS for 4 - 8 hours to fully charge the battery.

Warning: Batteries are consider hazardous waste and must be disposed of correctly. Almost any retailer that sells lead-acid batteries collects used batteries for recycling, as required by most state laws.

Troubleshooting

Problem	Probable cause	Solution
The surge-protected outlets stop providing power to devices. The circuit breaker button is projecting from the side of your UPS.	The circuit breaker has tripped due to an overload.	Turn off your UPS and unplug at least one device. Wait 10 seconds, reset the circuit breaker by depressing the button, then turn on your UPS.
The battery does not run as long as expected.	The battery charge is depleted.	Recharge the battery.
	The battery is worn out.	Replace the battery.
The UPS will not turn on.	The UPS is not plugged in.	Plug the UPS into an electrical outlet.
	The on/off switch is designed to prevent damage by rapidly turning it off and on.	Turn off your UPS. Wait 10 seconds, then turn on your UPS.
	Mechanical problem	Contact your supplier.
PowerPanel™ Personal Edition software is inactive (all icons are gray).	The USB or serial cable is not connected.	Connect the USB or serial cable to your UPS unit and an open USB or serial port on the back of the computer. You must use the cable that came with your UPS.
	The USB or serial cable is connected to the wrong port.	Check the back of the computer for an additional USB or serial port. Move the cable to this port.
	Your UPS is not providing battery power.	Shut down your computer and turn off your UPS. Wait 10 seconds, turn on your UPS. This should reset your UPS.
	The serial cable is not the cable that was included with your UPS.	Use the serial cable that came with your UPS.

Specifications

Capacity	800 VA /450 W
Input voltage on utility	90 V to 140 V
Input frequency	57 Hz to 63 Hz
On-battery output voltage	120 VAC ± 5 %
Transfer time	6 ms typical
Max. load for UPS outlets (4 Outlets)	800 VA /450 W
Max. load for full-time surge protection outlets (8 outlets)	12 Amps
On-battery output wave form	Simulated sine wave form
Operating temperature	32°F to 95°F 0°C to 35°C
Operating relative humidity	0 to 95 % non-condensing
Size (L × W × H)	11" × 6 5/8" × 3 1/2" 28 cm × 16.9 cm × 8.7 cm
Net weight	14.3 lbs 6.49 kg
Typical battery recharge time	8 hours typical from total discharge
Typical battery life	3 to 6 years, depending on number of discharge/recharge cycles

EXPECTED RUNTIME IN MINUTES

Because of the differences in computer components, the runtime will vary.

Model	Runtime
iMac G4	70 minutes
Desktop PC with LCD monitor	45 minutes
Desktop PC with 15" monitor	28 minutes
Desktop PC with 17" monitor	22 minutes
Desktop PC with 21" monitor	16 minutes

Legal notices

© 2005 Dynex. DYNEX and the DYNEX logo are trademarks of Best Buy Enterprise Services, Inc. Other brands and product names are trademarks or registered trademarks of their respective holders. Specifications and features are subject to change without notice or obligation.
Support number: (800) 305-2204
URL: www.dynexproducts.com

Onduleur avec système de batterie de sauvegarde DX-800 de Dynex

Introduction

L'onduleur avec système de batterie de sauvegarde DX-800 assure la protection contre les surtensions et les coupures d'électricité. L'onduleur utilise un régulateur automatique de tension pour régulariser l'électricité qui arrive à l'ordinateur, afin d'assurer un flux d'alimentation stable et constant. En cas de coupure d'électricité, l'onduleur fournit l'alimentation à l'ordinateur à partir de la batterie afin que le travail en cours puisse être enregistré et l'ordinateur arrêté. L'onduleur inclut un logiciel qui enregistre tous les fichiers ouverts et arrête l'ordinateur.

Table des matières

Instructions de sécurité importantes.....	6
Contenu de l'emballage	6
Installation de l'onduleur	7
Témoins d'état.....	8
Dépannage.....	9
Caractéristiques.....	10
Avis juridiques.....	10

Instructions de sécurité importantes

Conserver ces instructions.

Ce manuel contient d'importantes instructions de sécurité. Lire et observer scrupuleusement toutes les instructions pendant l'installation et le fonctionnement de l'onduleur. Lire ce manuel complètement avant de déballer, installer ou mettre en fonctionnement l'onduleur.

Avertissements :

- Ne pas utiliser cet onduleur pour des équipements médicaux ou de survie. Ne pas utiliser dans des circonstances qui pourraient affecter le fonctionnement ou la sécurité d'un quelconque appareil médical ou de survie ou avec des applications médicales ou équipements de soins aux patients.
- Ne pas utiliser pour ou près d'aquariums. La condensation formée par l'aquarium peut entraîner un court circuit dans l'onduleur et provoquer un incendie ou un choc électrique.
- Pour éviter un choc électrique, mettre l'onduleur hors tension et le débrancher de la source d'alimentation CA avant de remplacer la batterie ou d'installer un composant de l'ordinateur.
- Pour éviter les risques d'incendie ou de choc électrique, l'installer dans un emplacement à température et humidité contrôlées, à l'intérieur, sans contaminants conducteurs. (Se reporter à Specifications pour la gamme de température et d'humidité acceptable).
- Afin de réduire le risque de choc électrique, ne pas enlever le couvercle, sauf pour changer la batterie. Il n'existe aucune pièce réparable par l'utilisateur à l'intérieur, à l'exception de la batterie.
- Même si l'onduleur n'est pas branché à une prise électrique, de l'énergie électrique peut quand même circuler à travers l'onduleur en provenance de la batterie.

- L'onduleur doit être branché à une prise d'alimentation CA protégée par un fusible ou un disjoncteur. Ne pas le brancher sur une prise non mise à la terre. Si l'onduleur doit être vidé de son énergie, le mettre hors tension et le débrancher.

Contenu de l'emballage

Vérifier l'onduleur dès sa réception. La boîte doit contenir ce qui suit :

- Onduleur
- Guide de l'utilisateur
- CD du logiciel PowerPanel™ Personal Edition
- Câble USB
- Câble téléphone
- Carte d'enregistrement de la garantie
- Câble coaxial

Identification des composants

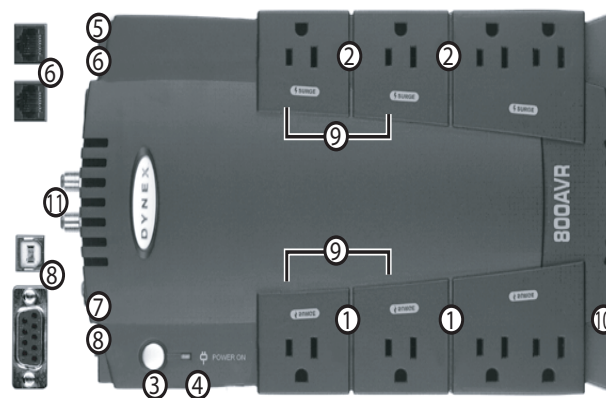

Composant	Description
1 Prises protégées contre les surtensions et alimentées par batterie	Brancher les appareils qui nécessitent l'alimentation par la batterie dans ces prises; par exemple un ordinateur, un moniteur ou un périphérique de stockage externe. Ces prises assurent à la fois la protection contre les surtensions et l'alimentation de secours par batterie. En cas de coupure de courant, ces prises assurent l'alimentation des appareils.
2 Prises protégées contre les surtensions	Brancher les appareils qui ne nécessitent pas d'alimentation de secours par la batterie, comme les imprimantes et les haut-parleurs par exemple.
3 Interrupteur d'alimentation	Appuyer pour allumer et éteindre l'onduleur.
4 Témoin de mise sous tension	S'allume quand l'onduleur est mis sous tension.
5 Témoin d'erreur de câblage électrique	S'allume quand l'onduleur détecte un problème de câblage électrique, tel qu'une mise à la terre défectueuse ou inexistante ou une inversion de câblage. Si ce témoin s'allume, débrancher l'onduleur et contacter un électricien pour réparer la prise. Attention : En cas de problème de câblage, l'onduleur ne peut pas assurer de protection contre les surtensions.

Installation de l'onduleur

7

Composant	Description
6 Prises de communication	Brancher le modem commuté, le télécopieur ou le téléphone dans la prise de communications à l'entrée (IN), puis connecter le fil du téléphone dans la prise de communication à la sortie (OUT) et à la prise téléphonique.
7 Disjoncteur	Assure la protection de l'onduleur contre les surcharges et les erreurs.
8 Ports série et USB	Connecter l'ordinateur à l'un de ces ports pour contrôler l'état de l'onduleur. Pour contrôler l'onduleur, le logiciel PowerPanel Personal Edition doit être installé.
9 Prises d'adaptateur CA	Brancher les adaptateurs sur ces prises.
10 Support vertical	Mettre ce côté de l'onduleur en dessous afin de pouvoir placer l'onduleur en position verticale.
11 Prises pour COAXIAL/ Câble/DDS	Brancher dans ces prises le DSL ou modem câble, le décodeur de la câblodistribution ou le récepteur DSS.

Installation de l'onduleur

L'onduleur peut être utilisé immédiatement. La première fois que l'onduleur est branché, le mettre sous tension et le laisser connecté à l'alimentation CA au moins 16 heures pour charger complètement la batterie.

Pour installer l'onduleur :

- 1 Avant de brancher l'onduleur et de le mettre sous tension, brancher l'ordinateur, le moniteur et les périphériques de stockage externes dans les prises de l'onduleur alimentées par la batterie.

Brancher les autres périphériques dans les prises protégées contre les surtensions.

Attention : Ne pas brancher d'imprimantes laser, de déchiqueteuse, de photocopieur, de chauffage d'appoint, d'aspirateur ou autres gros appareils à l'onduleur. La quantité d'électricité utilisée par ces types d'appareils pourrait créer une surcharge et endommager éventuellement l'onduleur.

- 2 En cas de connexion réseau, brancher le câble réseau dans la prise de communication à l'entrée (IN) de l'onduleur, puis brancher le fil du téléphone dans la prise de communication à la sortie (OUT) de l'onduleur.

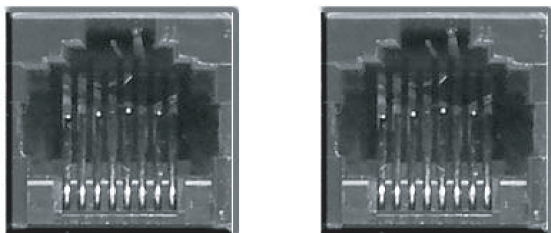

- 3 Brancher l'onduleur dans une prise électrique bipolaire à 3 fils mise à la terre. S'assurer que la prise électrique est protégée par un fusible ou un disjoncteur et que ces derniers n'alimentent pas des équipements de puissance électrique élevée.

Attention: ne pas brancher l'onduleur à une rallonge, une rallonge multiprises ou un limiteur de surtensions.

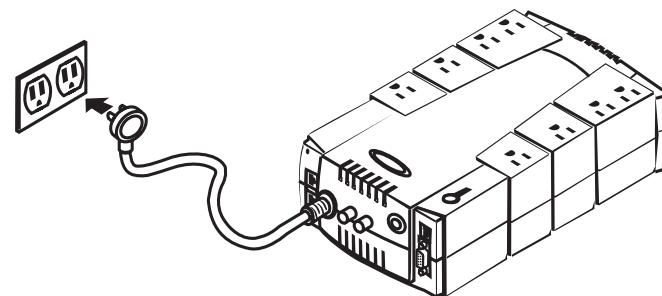

- 4 Appuyer sur l'interrupteur de mise sous tension de l'onduleur. Le témoin de mise sous tension s'allume et l'onduleur émet un bip sonore.

Attention: Si l'onduleur détecte une surcharge, l'onduleur émet une alarme sonore suivie d'un bip sonore prolongé. Pour corriger ce problème, mettre l'onduleur hors tension, puis débrancher au moins un des équipements des prises alimentées par la batterie. Attendre 10 secondes. S'assurer que le disjoncteur est enclenché, puis remettre l'onduleur sous tension.

Remarque : Afin que la batterie soit chargée de façon optimale, laisser l'onduleur branché dans une prise CA en permanence.

Remarque : En cas de rangement de l'onduleur pour une durée indéterminée, le couvrir et le ranger avec la batterie totalement chargée. Lors d'un rangement pendant une longue période, recharger la batterie tous les trois mois afin de s'assurer qu'elle soit chargée en permanence.

Montage de l'onduleur sur un mur

Pour monter l'onduleur sur un mur

- 1 Placer un montant sur le mur où va être installé l'onduleur.

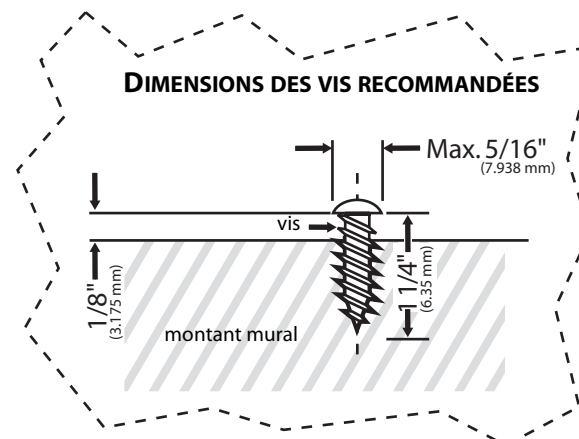

- 2 Insérer une vis dans la partie centrale du montant.
- 3 Insérer une deuxième vis à 14,29 cm (5 5/8 po) de la première vis.
- 4 Aligner les orifices de montage à l'arrière de l'onduleur avec les vis, puis faire glisser l'onduleur dans la tête des vis.

SUPPORT MURAL

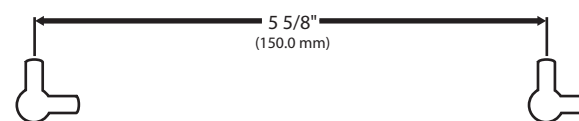

Installation du logiciel PowerPanel™ Personal Edition



L'onduleur est livré avec le logiciel PowerPanel Personal Edition qui permet de contrôler l'onduleur à partir de l'ordinateur.

Pour installer le logiciel PowerPanel Personal Edition :

- 1 Insérer le CD de PowerPanel Personal Edition dans le lecteur. Le programme d'installation s'ouvre automatiquement.
- 2 Suivre les instructions d'installation à l'écran pour installer le logiciel.
- 3 Se reporter à l'aide en ligne de PowerPanel Personal Edition pour toute information relative à l'utilisation du logiciel.

Témoins d'état

L'onduleur a deux DEL témoins et une alarme sonore d'information sur l'état de l'onduleur.

Mise sous tension	Erreur de câblage	Alarme sonore	Condition
			
Activé	Désactivé	Désactivé	Normale
Activé	Activé/désactivé	Deux bips	Une coupure de courant est intervenue. L'onduleur alimente les appareils branchés.
Activé	Activé/désactivé	Bips répétés	La charge de la batterie est insuffisante. Une coupure de courant est intervenue. L'onduleur alimente les appareils branchés.
Désactivé	Désactivé	Bip prolongé	Surcharge du système – La puissance d'alimentation requise par les appareils branchés est supérieure à la capacité de l'onduleur. Mettre l'onduleur hors tension, débrancher au moins un appareil, attendre 10 secondes, réinitialiser le disjoncteur, puis mettre l'onduleur sous tension.
Désactivé	Activé/désactivé	Bip prolongé	Surcharge de la batterie – La puissance d'alimentation requise par les appareils branchés sur les prises alimentées par la batterie est supérieure à la capacité d'alimentation de la batterie. Mettre l'onduleur hors tension, débrancher au moins un appareil des prises alimentées par la batterie, attendre 10 secondes, réinitialiser le disjoncteur, puis mettre l'onduleur sous tension.
Activé/désactivé	Activé	Aucune	Erreur de câblage électrique – La prise CA sur laquelle l'onduleur est branché a un problème de câblage, tel qu'une mise à la terre défectueuse ou un câblage inversé. Contacter un électricien pour réparer la prise ou utiliser une prise différente.

Remplacement de la batterie

Avertissements :

- Lire et observer les instructions importantes de sécurité avant de réparer la batterie. Réparer la batterie sous la supervision de personnel compétent sur les batteries et les précautions à prendre.
- N'utiliser que le type de batterie adapté. Consulter le concessionnaire agréé pour le remplacement.
- La batterie peut présenter un risque de choc électrique. Ne pas jeter la batterie dans le feu, car elle pourrait exploser. Observer toutes les réglementations locales relatives à la façon de mettre au rebut des batteries. Pratiquement tous les détaillants qui vendent des batteries au plomb et acide scellées recueillent les batteries usagées pour les recycler, tel que cela est requis par la plupart des lois locales.
- Ne pas ouvrir ou endommager les batteries. Les batteries contiennent des électrolytes qui sont dangereux pour la peau et les yeux.
- Une batterie peut présenter un risque élevé de court circuit et de choc électrique. Prendre les précautions suivantes avant de remplacer la batterie :
 - Ôter montres, bagues et autres objets métalliques.
 - N'utiliser que des outils dont la poignée est isolée.
 - Ne pas poser d'outils ou pièces métalliques sur la batterie ou les bornes.
 - Porter des gants en caoutchouc et des chaussures.
 - Déterminer si la batterie a été mise à la terre par inadvertance. Si elle est mise à la terre, enlever la source de la terre. Le contact avec une batterie mise à la terre peut provoquer un choc électrique.

Remplacement de la batterie :

- 1 Mettre hors tension et débrancher tous les appareils connectés.
- 2 Mettre l'onduleur hors tension et le débrancher de la prise d'alimentation CA.
- 3 Retourner l'onduleur.

4 Enlever la vis.

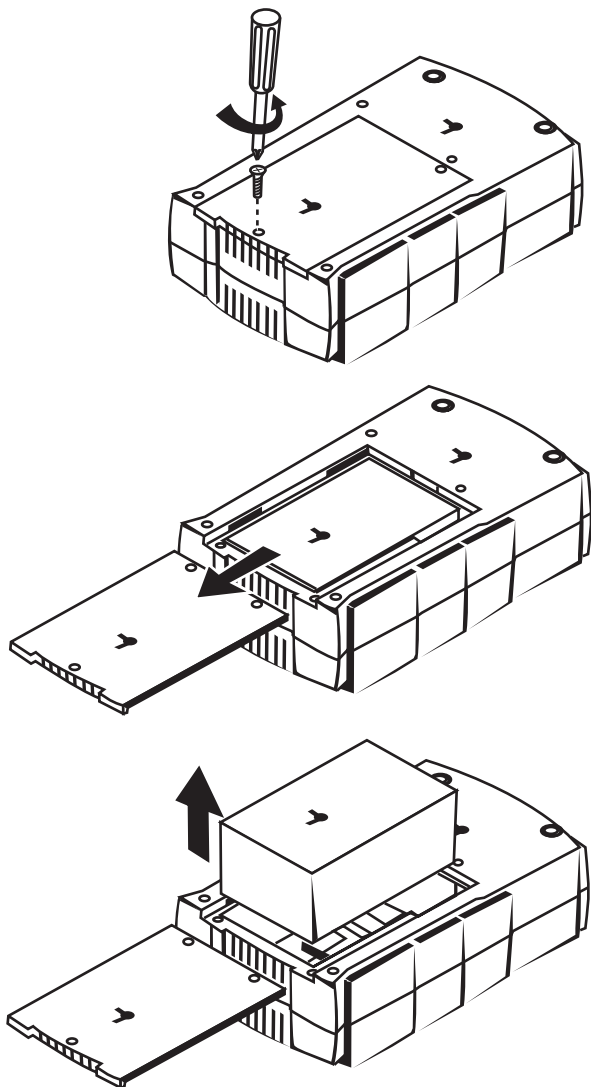

- 5 Faire glisser le couvercle du compartiment de la batterie hors de l'onduleur.
- 6 Sortir la batterie du compartiment.
- 7 Déconnecter les fils de la batterie de celle-ci. Prendre note de quel fil est connecté aux bornes positive (+) and négative (-) de la batterie.
- 8 Installer la batterie de remplacement en connectant le fil rouge et le file noir aux bornes positive (+) et négative (-) de la batterie.
- 9 Remettre la batterie dans le compartiment.
- 10 Replacer le couvercle du compartiment de la batterie et serrer la vis.
- 11 Recharger l'onduleur pendant 4 à 8 heures pour que la batterie soit complètement chargée.

Avertissement : Les batteries sont considérées comme des déchets dangereux et doivent être mises au rebut correctement. Pratiquement tous les détaillants qui vendent des batteries au plomb et acide scellées recueillent les batteries usagées pour les recycler, tel que cela est requis par la plupart des lois locales.

Dépannage

Problème	Cause probable	Solution
Les prises protégées contre les surtensions arrêtent d'alimenter les appareils. Le bouton du disjoncteur est déclenché sur le côté de l'onduleur.	Le disjoncteur à disjoncté par suite d'une surcharge.	Mettre l'onduleur hors tension et débrancher au moins un appareil. Attendre 10 secondes, réenclencher le disjoncteur, puis remettre l'onduleur sous tension.
La batterie n'alimente pas aussi longtemps que prévu.	La batterie est déchargée. La batterie est usée.	Recharger la batterie. Remplacer la batterie.
L'onduleur ne peut pas être mis sous tension.	L'onduleur n'est pas branché. L'interrupteur de marche/arrêt est conçu pour éviter des dommages s'il est basculé rapidement sur marche et arrêt. Problème mécanique	Brancher l'onduleur sur une autre prise secteur. Mettre l'onduleur hors tension. Attendre 10 seconds, puis le remettre sous tension. Contacter le fournisseur.
Le logiciel PowerPanel™ Personal Edition est inactif (toutes les icônes sont en grisé).	Le câble USB ou série n'est pas connecté. Le câble USB ou série n'est pas connecté au bon port. L'onduleur n'alimente pas à partir de la batterie. Le câble série n'est pas le câble fourni avec l'onduleur.	Connecter le câble USB ou série à l'onduleur et à un port USB ou série libre à l'arrière de l'ordinateur. Il est impératif d'utiliser le câble série fourni avec l'onduleur (UPS). Vérifier à l'arrière de l'ordinateur s'il existe un port USB ou série disponible. Brancher le câble sur ce port. Arrêter l'ordinateur et mettre l'onduleur hors tension. Attendre 10 seconds, puis remettre l'onduleur sous tension. Cela devrait réinitialiser l'onduleur. Utiliser le câble série fourni avec l'onduleur.

Caractéristiques

Capacité	800 VA / 450 W
Tension à l'entrée du secteur	90 V à 140 V
Fréquence à l'entrée	57 Hz à 63 Hz
Tension nominale de sortie (batterie en service)	120 V CA ± 5 %
Durée de transfert	6 ms en général
Charge max. des prises de l'onduleur (4 prises)	800 VA / 450 W
Charge max. pour les prises de protection permanente contre les surtensions (8 prises)	12 A
Sinusoïde de sortie (batterie en service)	Sinusoïde simulée
Température d'utilisation	32 °F à 95 °F 0 °C à 35 °C
Humidité relative en fonctionnement	0 to 95 % sans condensation
Dimensions (L x L x H)	11 po x 6 5/8 po x 3 1/2 po 28 cm x 16,9 cm x 8,7 cm
Poids net	14,3 lb 6,49 kg
Durée normale de recharge	8 heures pour une recharge complète
Durée normale de vie de la batterie	3 à 6 ans, en fonction du nombre de cycles de décharge/recharge

DURÉE DE FONCTIONNEMENT ATTENDUE EN MINUTES

En raison des différences entre les composants des ordinateurs, la durée de fonctionnement varie.

Modèle	Durée de fonctionnement
iMac G4	70 minutes
Ordinateur de bureau avec moniteur ACL	45 minutes
Ordinateur de bureau avec moniteur de 15 po	28 minutes
Ordinateur de bureau avec moniteur de 17 po	22 minutes
Ordinateur de bureau avec moniteur de 21 po	16 minutes

Avis juridiques

©2005 Dynex. DYNEX et le logo de DYNEX sont des marques commerciales de Best Buy Enterprise Services, Inc. Les autres noms de marques et de produits sont des marques de commerce ou des marques de commerce déposées de leurs propriétaires respectifs. Les caractéristiques et spécifications sont susceptibles d'être modifiées sans préavis.

Assistance technique : (800) 305-2204
Adresse Web : www.dynexproducts.com

UPS/Système de respaldo por batería Dynex DX-800

Introducción

El UPS/Sistema de respaldo por batería DX-800 provee protección contra sobrevoltajes y fallas de energía. La UPS utiliza un regulador de voltaje automático que regula la electricidad que llega a su computadora para asegurarse de que ésta recibe un flujo de energía constante y consistente. En el caso de falla de energía, la UPS provee alimentación por batería a su computadora para que pueda guardar su trabajo y apagar su computadora. La UPS incluye software que guardará todos sus archivos abiertos y apagará la computadora.

Contenido

Instrucciones importantes de seguridad	10
Contenido de la caja.....	11
Instalación de su UPS.....	11
Indicadores de estado.....	12
Solución de problemas	14
Especificaciones.....	14
Avisos legales	14

Instrucciones importantes de seguridad

Guarde estas instrucciones.

Este manual contiene instrucciones importantes de seguridad. Lea y siga todas las instrucciones cuidadosamente durante la instalación y operación de su UPS. Lea este manual completamente antes de intentar desempacar, instalar u operar su UPS.

Advertencias:

- Esta UPS no está diseñada para ser usada con equipos médicos o para mantener las constantes vitales. No utilice esta UPS de ninguna manera que pueda afectar la operación o seguridad de equipos de mantenimiento de las constantes vitales, equipos de uso médico o la atención del paciente.
- No utilice este aparato cerca del agua. Condensación del acuario puede causar que su UPS haga cortocircuito y cause un incendio o choque eléctrico.
- Para evitar choques eléctricos, apague su UPS y desconéctela de la fuente de alimentación de CA antes de reemplazar la batería o instalar un componente de computadora.
- Para prevenir el riesgo de incendio o choque eléctrico, instálela en un área interior con temperatura y humedad controladas, libre de contaminantes conductivos. (Ver Specifications para el rango aceptable de temperatura y humedad).
- Para reducir el riesgo de choque eléctrico, no remueva la cubierta, excepto para cambiar la batería. No hay partes reparables por el usuario en el interior, con excepción de la batería.
- Aun si su UPS no está conectada a un tomacorriente eléctrico, corriente puede estar presente en la UPS por medio de la batería.
- Su UPS debe estar conectada a un tomacorriente de alimentación CA que tiene protección por fusible o disyuntor. No enchufarla a un tomacorriente sin conexión a tierra. Si necesita desenergizar su UPS, apáguela y desenchúfela.

Contenido de la caja

Inspeccione la UPS tan pronto como la reciba. La caja debe contener los siguientes artículos:

- UPS
- Manual del usuario
- CD del software PowerPanel™ Personal Edition
- Cable USB
- Cable de teléfono
- Tarjeta de registro de la garantía
- Cable coaxial

Identificación de componentes

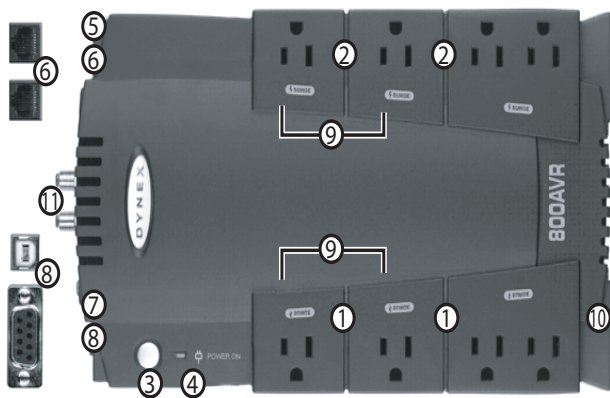

Componente	Descripción
1 Tomacorrientes alimentados por batería y con protección contra sobrevoltaje	Estos tomacorrientes son para enchufar dispositivos que necesiten alimentación alimentada por batería, por ejemplo, una computadora, un monitor o un dispositivo de almacenamiento externo. Éstas proveen protección contra sobrevoltaje y a su vez proveen alimentación con respaldo por batería. Si una falla de energía ocurre, estos tomacorrientes proveen alimentación a los dispositivos.
2 Tomacorrientes con protección contra sobrevoltaje	Estos tomacorrientes son para conectar dispositivos que no necesitan alimentación respaldada por batería, por ejemplo, impresoras y altavoces.
3 Interruptor de alimentación	Presione para encender o apagar la UPS.
4 Indicador de alimentación	Se ilumina cuando la UPS se encuentra encendida
5 Indicador de falla en el cableado eléctrico	Se ilumina cuando su UPS detecta un problema con el cableado eléctrico, tal como una mala conexión a tierra, ausencia de conexión a tierra, o cableado cruzado. Si este indicador se ilumina, desenchufe su UPS y póngase en contacto con un electricista para reparar el tomacorriente. Cuidado: Si existe un problema de cableado, su UPS no podrá proveer protección contra sobrevoltaje.

Componente	Descripción
6 Conectores de comunicación	Conecte su módem de acceso telefónico, maquina de fax, o teléfono en el conector de comunicación marcado "IN" (entrada), luego conecte el cable de teléfono entre el conector de comunicación marcado "OUT" (salida) y el enchufe del teléfono.
7 Disyuntor	Provee protección contra falla y sobrecarga para su UPS.
8 Puertos seriales y USB	Conecte su computadora a uno de estos puertos para monitorear el estado de su UPS. Necesitará instalar el software PowerPanel Personal Edition para monitorear su UPS.
9 Tomacorrientes para transformadores de CA	Enchufar transformadores de CA en estos tomacorrientes
10 Soporte vertical	Posicione este extremo de su UPS hacia abajo para que la pueda colocar verticalmente.
11 Enchufes para coaxial/cable/DDS (satélite digital)	Conecte su módem de DSL o cable, convertor para CATV, o receptor de DSS (satélite digital) en estos enchufes.

Instalación de su UPS

Puede esta UPS inmediatamente. La primera vez que enchufe su UPS, enciéndala y déjela conectada a la alimentación de CA por lo menos por 16 horas para cargar completamente la batería.

Para instalar su UPS:

- 1 Antes de enchufar y encender su UPS, enchufe su computadora, monitor y dispositivos de almacenamiento externo en los tomacorrientes alimentados por batería en su UPS. Enchufe sus otros dispositivos en los tomacorrientes con protección contra sobrevoltajes.
Cuidado: No conecte una impresora láser, trituradora de papel, fotocopiadora, calefactor portátil, aspiradora, o cualquier otro dispositivo eléctrico grande en su UPS. La cantidad de electricidad usada por este tipo de dispositivos puede sobrecargar y posiblemente dañar su UPS.
- 2 Si tiene una conexión de red, conecte el cable de red en el conector de comunicación marcado "IN" (entrada) en su UPS, luego conecte otro cable de red en el conector de comunicación marcado "OUT" (salida) en su UPS.

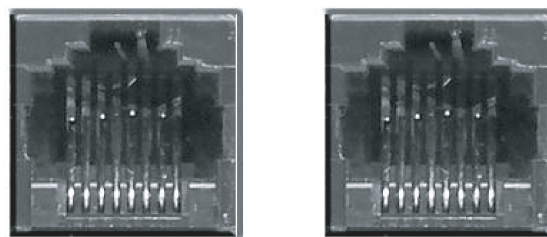

- 3 Enchufe su UPS en un tomacorriente de 2 polos, 3 alambres con conexión a tierra. Asegúrese de que el tomacorriente eléctrico esta protegido por fusible o disyuntor y que el éste no provee electricidad a equipo con demandas eléctricas grandes.
Cuidado: No enchufe su UPS en un cable de extensión, barra de tomacorrientes o protector de sobrevoltaje.

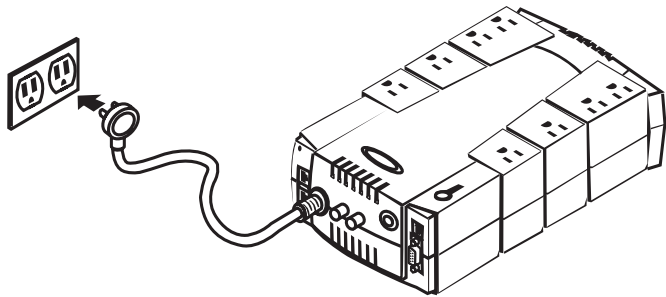

- Presione el interruptor de alimentación en su UPS. El indicador de alimentación se enciende y su UPS emite un solo pitido.

Cuidado: Si su UPS detecta una sobrecarga, su UPS emitirá una alarma audible y genera un pitido largo. Para corregir este problema, apague la UPS y desconecte por lo menos uno de los equipos conectados en los tomacorrientes alimentados por batería. Espere 10 segundos. Asegúrese de que el disyuntor esta presionado, luego encienda su UPS.

Nota: Para mantener la carga optima de la batería, mantenga la UPS enchufada en un tomacorriente de CA en todo momento.

Nota: Para almacenar su UPS por un periodo de tiempo extendido, cúbrala y guárdela con la batería completamente cargada. Si la guarda por un periodo de tiempo extendido, recargue la batería cada tres meses para asegurarse de que la batería mantiene una carga.

Montaje de su UPS en una pared

Para montar su UPS en una pared:

- Ubique una viga en la pared donde quiere montar su UPS.

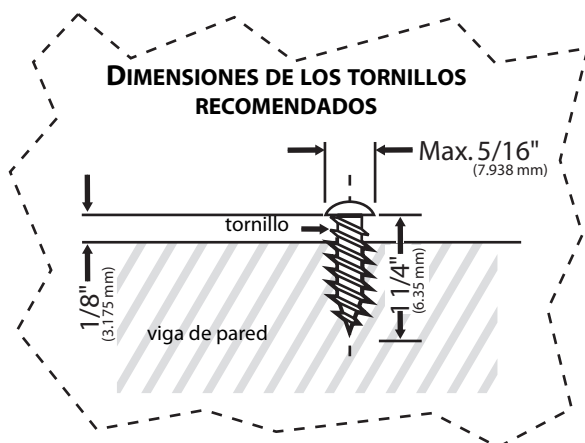

- Inserte un tornillo en el centro de la viga.
- Inserte otro tornillo 5/8 pulgadas alejado del primero.
- Alinee los agujeros de montaje en la parte posterior de su UPS con los tornillos, luego deslice la UPS sobre las cabezas de los tornillos.

SOPORTE DE PARED

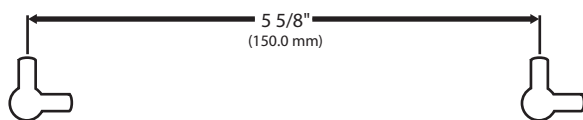

Instalación del software PowerPanel™ Personal Edition

Su UPS viene con el software PowerPanel Personal Edition que le permite monitorear su UPS desde su computadora.

Para instalar el software PowerPanel™ Personal Edition:

- Insertar el CD de PowerPanel Personal Edition en su unidad de disco. El programa de instalación se ejecutará automáticamente.
- Siga las instrucciones de pantalla para instalar el software.
- Refiérase a la ayuda en línea del PowerPanel Personal Edition para obtener información sobre como usar el software.

Indicadores de estado

Su UPS tiene dos indicadores LED y una alarma audible que le hacen saber del estado de su UPS.

Encendido	Falla de cableado	Alarma audible	Estado
			Estado
Encendido	Apagado	Apagado	Normal
Encendido	Encendido/apagado	Dos pitidos	Ha ocurrido una falla de energía. Su UPS esta suministrando alimentación a los dispositivos conectados.
Encendido	Encendido/apagado	Pitidos rápidos	La carga de la batería del UPS esta baja. Ha ocurrido una falla de energía. Su UPS esta suministrando alimentación a los dispositivos conectados.
Apagado	Apagado	Pitido largo	Sobrecarga del sistema – La cantidad de energía requerida por los dispositivos conectados excede la cantidad de energía que su UPS puede suministrar. Apague su UPS, desconecte por lo menos un dispositivo, espere 10 segundos, reinicie el disyuntor, luego encienda su UPS.
Apagado	Encendido/apagado	Pitido largo	Sobrecarga de la batería – La cantidad de energía requerida por los dispositivos conectados en los tomacorrientes alimentados por batería excede la cantidad de energía que la batería puede suministrar. Apague su UPS, desconecte por lo menos un dispositivo de los tomacorrientes alimentados por batería, espere 10 segundos, reinicie el disyuntor, luego encienda su UPS.
Encendido/apagado	Encendido	Ninguna	Falla del cableado eléctrico – El tomacorriente donde se enchufó su UPS tiene un problema de cableado, tal como una mala conexión a tierra, ausencia de conexión a tierra, o cableado cruzado. Póngase en contacto con un electricista para reparar el tomacorriente o use otro tomacorriente.

Reemplazo de la batería

Advertencias:

- Lea y siga las instrucciones importantes de seguridad antes de reparar la batería. Repare la batería bajo supervisión de personal con experiencia en baterías y sus precauciones.
- Use sólo el tipo de batería especificado. Refiérase a su distribuidor para obtener baterías de reemplazo.
- La batería puede presentar riesgo de choque eléctrico. No deseche las baterías usadas en el fuego ya que pueden explotar. Cumpla con todas las leyes locales acerca de la manera correcta de desechar las baterías. Casi todos los distribuidores que venden baterías de plomo-acido aceptan baterías para reciclarlas, como es requerido por la mayoría de las leyes estatales.
- No abra la batería o dañe las baterías. Las baterías contienen electrolítico que es dañino a su piel y ojos.
- Una batería puede presentar un alto riesgo de corriente de cortocircuito y de choque eléctrico. Tome las siguientes precauciones antes de reemplazar la batería:
 - Quítese todos los relojes, anillos y otros objetos metálicos.
 - Solo utilice herramientas con agarraderas aisladas.
 - No coloque herramientas o partes metálicas sobre la batería o cualquier terminal.
 - Use guantes y botas de caucho.
 - Determine si la batería esta conectada a tierra sin que usted se de cuenta. Si esta conectada a tierra, remueva la conexión a tierra. Ponerse en contacto con una batería conectada a tierra puede resultar en choque eléctrico.

Para reemplazar la batería:

- 1 Apagar y desconectar los dispositivos conectados.
- 2 Apague el UPS y desconéctelo del tomacorriente de CA.
- 3 Voltee el UPS.

- 4 Remueva el tornillo de retención.

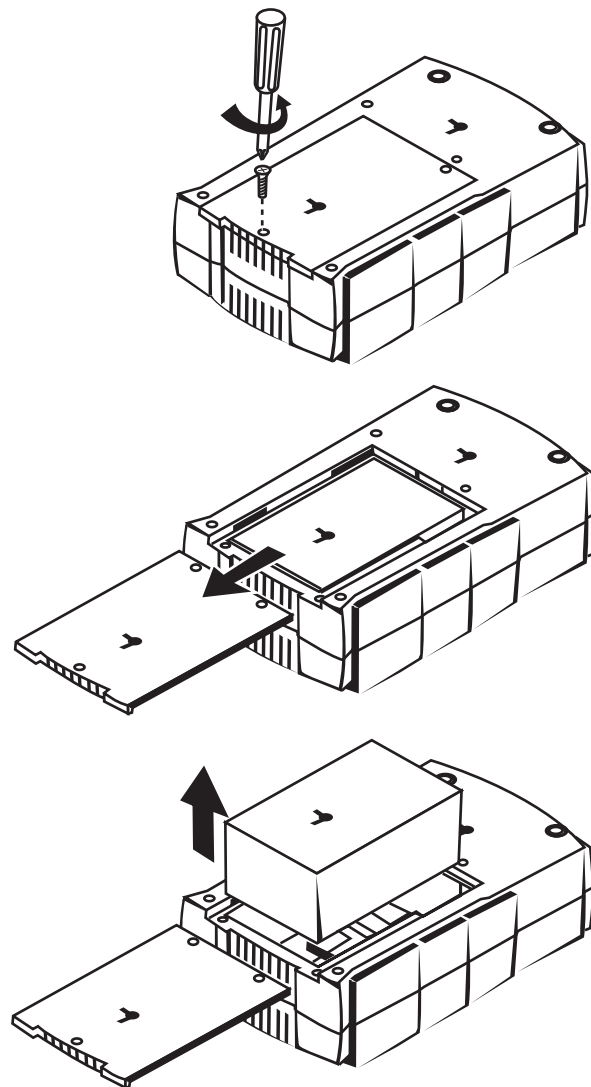

- 5 Deslice completamente la cubierta del compartimiento de la batería de su UPS.
- 6 Remueva la batería del compartimiento.
- 7 Desconecte los cables de la batería de la misma. Tome nota de cual cable esta conectado a la terminal positiva (+) y negativa (-) de la batería.
- 8 Instale la batería de reemplazo conectando el cable rojo y el negro a la terminal positiva (+) y negativa (-) de la batería, respectivamente.
- 9 Colocar la batería en el compartimiento.
- 10 Deslice la cubierta del compartimiento de la batería y ajuste el tornillo de retención.
- 11 Recargue su UPS por 4 - 8 para cargar completamente la batería.
Advertencia: Las baterías se consideran desperdicios peligrosos y se debe deshacer de ésta correctamente. Casi todos los distribuidores que venden baterías de plomo-acido aceptan baterías para reciclarlas, como es requerido por la mayoría de las leyes estatales.

Solución de problemas

Problema	Causa probable	Solución
Los tomacorrientes con protección contra sobrevoltaje dejan de proveer alimentación a los dispositivos. El botón del disyuntor esta extendido afuera del lado de su UPS.	El disyuntor se ha disparado debido a una sobrecarga.	Apague su UPS y desconecte por lo menos un dispositivo. Espere 10 segundos, presione el botón de restablecimiento del disyuntor, luego encienda la UPS.
La batería no dura tanto como se esperaba.	La carga de la batería está agotada. La batería está agotada.	Recargue la batería. Reemplace la batería.
La UPS no enciende.	La UPS no está conectada. El interruptor de encendido está diseñado para evitar daño eléctrico debido a la rapidez con que apaga y enciende la unidad. Problema mecánico	Enchufe la UPS en un tomacorriente. Apague su UPS. Espere 10 segundos y luego encienda su UPS. Póngase en contacto con su proveedor.
El software PowerPanel™ Personal Edition está inactivo (todos los iconos aparecen de color gris).	El cable USB o serial no está conectado.	Conecte el cable USB o serial a la unidad del UPS y a un puerto USB o serial disponible situado en la parte posterior de la computadora. Se debe usar el cable suministrado con su UPS.
	El cable USB o serial está conectado al puerto incorrecto.	Revise la parte posterior de la computadora para encontrar un puerto USB o serial adicional. Mueva el cable a este puerto.
	Su UPS no está proporcionando alimentación por batería.	Apague su computadora, y luego la UPS. Espere 10 segundos y luego encienda su UPS. Esto debería reestablecer su UPS.
	El cable serial no es el cable que fue suministrado con su unidad.	Se debe usar el cable serial suministrado con su UPS.

Especificaciones

Capacidad	800 VA /450 W
Voltaje de entrada con red eléctrica	90 V a 140 V
Frecuencia de entrada	57 Hz a 63 Hz
Voltaje de salida con batería	120 V CA ± 5 %
Tiempo de transferencia	6 ms Típico
Carga máx. para los tomacorrientes del UPS (4 tomacorrientes)	800 VA /450 W
Carga máx. para los tomacorrientes con protección contra sobrevoltaje a tiempo completo (8 tomacorrientes)	12 Amperios
Forma de onda de la salida con batería	Forma de onda sinusoidal simulada
Temperatura de operación	32 °F a 95 °F 0 °C a 35 °C
Humedad relativa en operación	0 a 95 % sin condensación
Tamaño (L x A x A)	11" x 6 5/8" x 3 1/2" 28 cm x 16.9 cm x 8.7 cm
Peso neto	14.3 lb. 6.49 kg
Tiempo típico de recarga de batería	8 horas típico desde una descarga total
Vida útil típica de la batería	3 a 6 años, dependiendo del número de ciclos de descarga/recarga

TIEMPO DE RESPALDO ESTIMADO

Debido a las diferencias en los componentes de las computadoras, el tiempo de respaldo variará.

Modelo	Tiempo de respaldo
iMac G4	70 minutos
PC de escritorio con monitor LCD	45 minutos
PC de escritorio con monitor de 15"	28 minutos
PC de escritorio con monitor de 17"	22 minutos
PC de escritorio con monitor de 21"	16 minutos

Avisos legales

© 2005 Dynex. DYNEX y el logotipo de DYNEX son marcas comerciales de Best Buy Enterprise Services, Inc. Otras marcas y nombres de productos son marcas comerciales o marcas registradas de sus respectivos dueños. Las especificaciones y características están sujetas a cambio sin aviso previo.

Número de asistencia: (800) 305-2204

URL: www.dynexproducts.com

DYNEX™

www.dynexproducts.com (800) 305-2204
Distributed by Best Buy Purchasing, LLC
7601 Penn Ave. South, Richfield, MN 55423 U.S.A.
Distribué par Best Buy Purchasing, LLC
7601 Penn Ave. South, Richfield, MN 55423 É.-U.
Distribuido por Best Buy Purchasing, LLC
7601 Penn Ave. South, Richfield, MN 55423 U.S.A.

R1